

仕様		仕様	
冷却コイル	6列 * 10段 * 630有効長 5/8管	冷却コイル	6列 * 10段 * 630有効長 5/8管
フィンピッチ	6mm	フィンピッチ	8mm
外表面伝熱面積	17.5㎡	外表面伝熱面積	13.9㎡
冷凍能力 (TD=5℃)	1.8/2.0Kw	冷凍能力 (TD=5℃)	1.4/1.6Kw
冷凍能力 (TD=10℃)	3.9/4.5Kw	冷凍能力 (TD=10℃)	3.1/3.5Kw
冷凍能力 (TD=15℃)	6.5/7.5Kw	冷凍能力 (TD=15℃)	5.2/6.0Kw
ファン	350φ*1	ファン	350φ*1
ファンモーター (出力)	3φ-200V-80/79W	ファンモーター (出力)	3φ-200V-80/79W
ファンモーター (入力)	3φ-200V-104/140W	ファンモーター (入力)	3φ-200V-104/140W
ファンモーター (電流)	0.74/0.82A	ファンモーター (電流)	0.74/0.82A
風量	36/46m ³ /min	風量	36/46m ³ /min
デフロスト	オフサイクル	デフロスト	オフサイクル
キャビネット	SUS430	キャビネット	SUS430
概算重量	43Kg	概算重量	42Kg

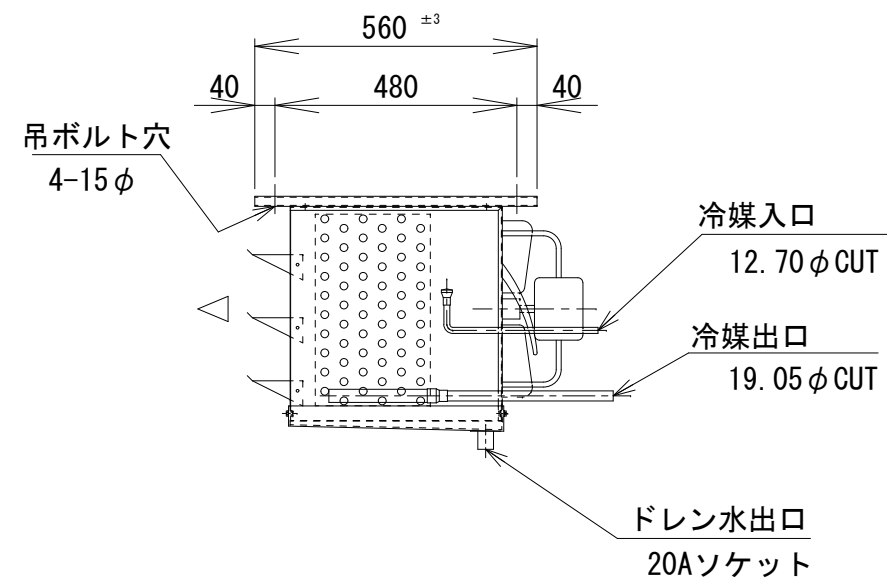

記事

株式会社

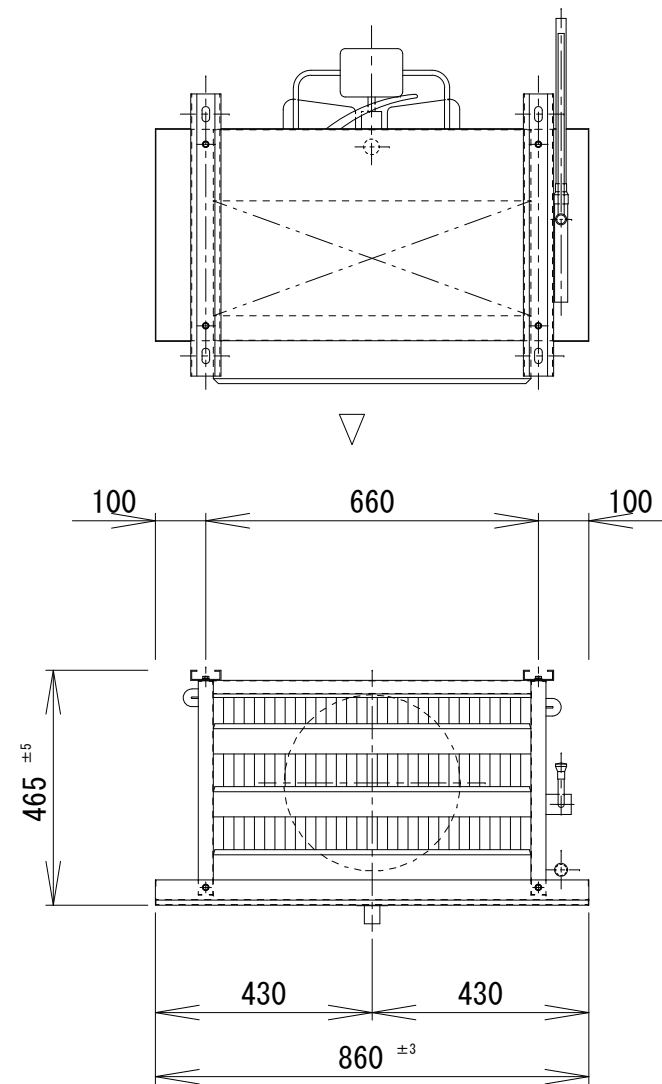

作図
R2年1月15日

名称
SG-3UT (350φ)

縮尺 1/15

図番
2-7-6