

端子箱内配線図

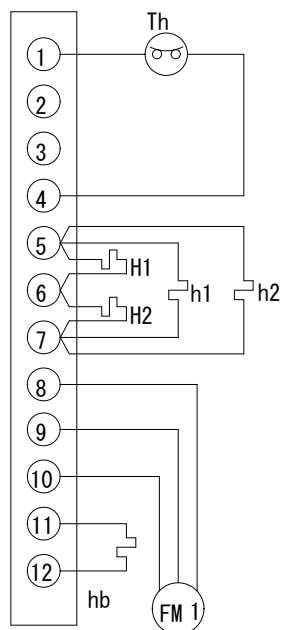

Th: 過熱防止器
 H1~2: デフロストヒーター
 h1~2: ドレンパンヒーター
 hb: ボックスヒーター
 FM 1: ファンモーター

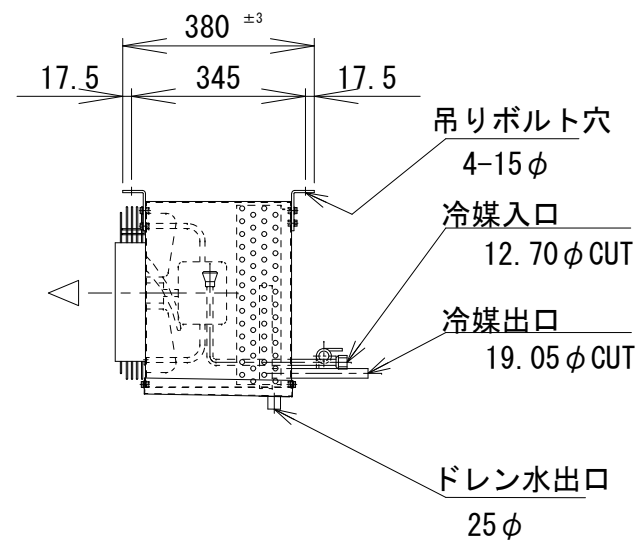
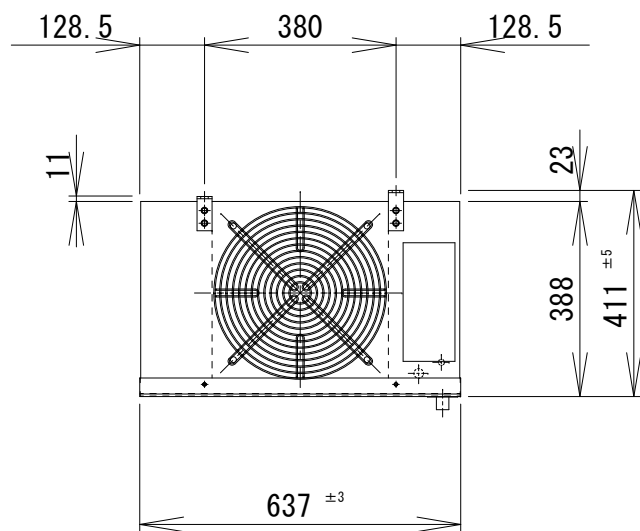
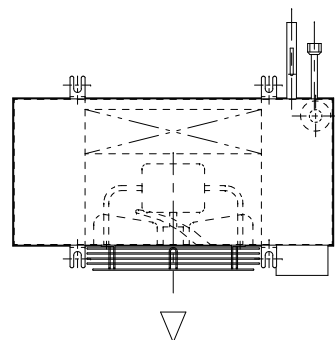

仕様

冷却コイル	4列 * 14段 * 350有効長 3/8管
フィンピッチ	4.23mm
外表面伝熱面積	5.09m ²
冷凍能力 (TD=5°C)	0.73/0.83Kw
冷凍能力 (TD=7°C)	1.2/1.4Kw
冷凍能力 (TD=10°C)	1.8/2.1Kw
ファン	300φ*1
ファンモーター (出力)	80/79W*1
ファンモーター (入力)	62/72W*1
ファンモーター (電流)	0.65/0.7A
風量	20/26m ³ /min
霜取ヒーター	300W*2
ドレンパンヒーター	150W*2
電源	3φ-200V 50/60Hz
キャビネット	SUS430
概算重量	20Kg

記事

株式会社



作図
R3年2月8日

名称
SG-150HM

縮尺 1/15

図番
2-2-29