

端子箱内配線図

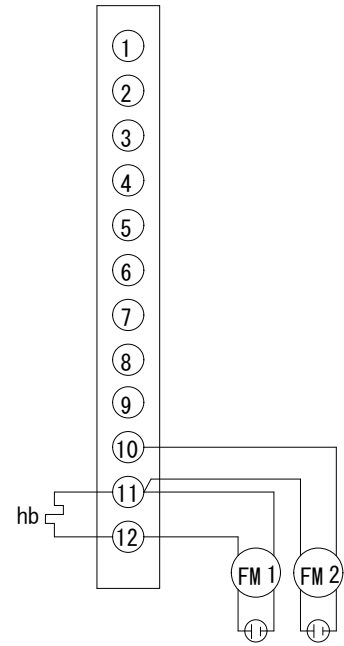

hb: ボックスヒーター
FM 1~2: ファンモーター

仕様

冷却コイル	(6+6)列 * 8段 * 900有効長 3/8管
フィンピッチ	4.23mm
外表面伝熱面積	22.8m ²
冷凍能力 (TD=5°C)	2.3/2.4Kw
冷凍能力 (TD=7°C)	3.2/3.4Kw
冷凍能力 (TD=10°C)	4.7/5.0Kw
ファン	250φ*2
ファンモーター (定格出力)	1φ-200V-12W*2
ファンモーター (電流)	0.21/0.23A
風量	25/30m ³ /min
デフロスト	オフサイクル
キャビネット	SUS430
概算重量	46Kg

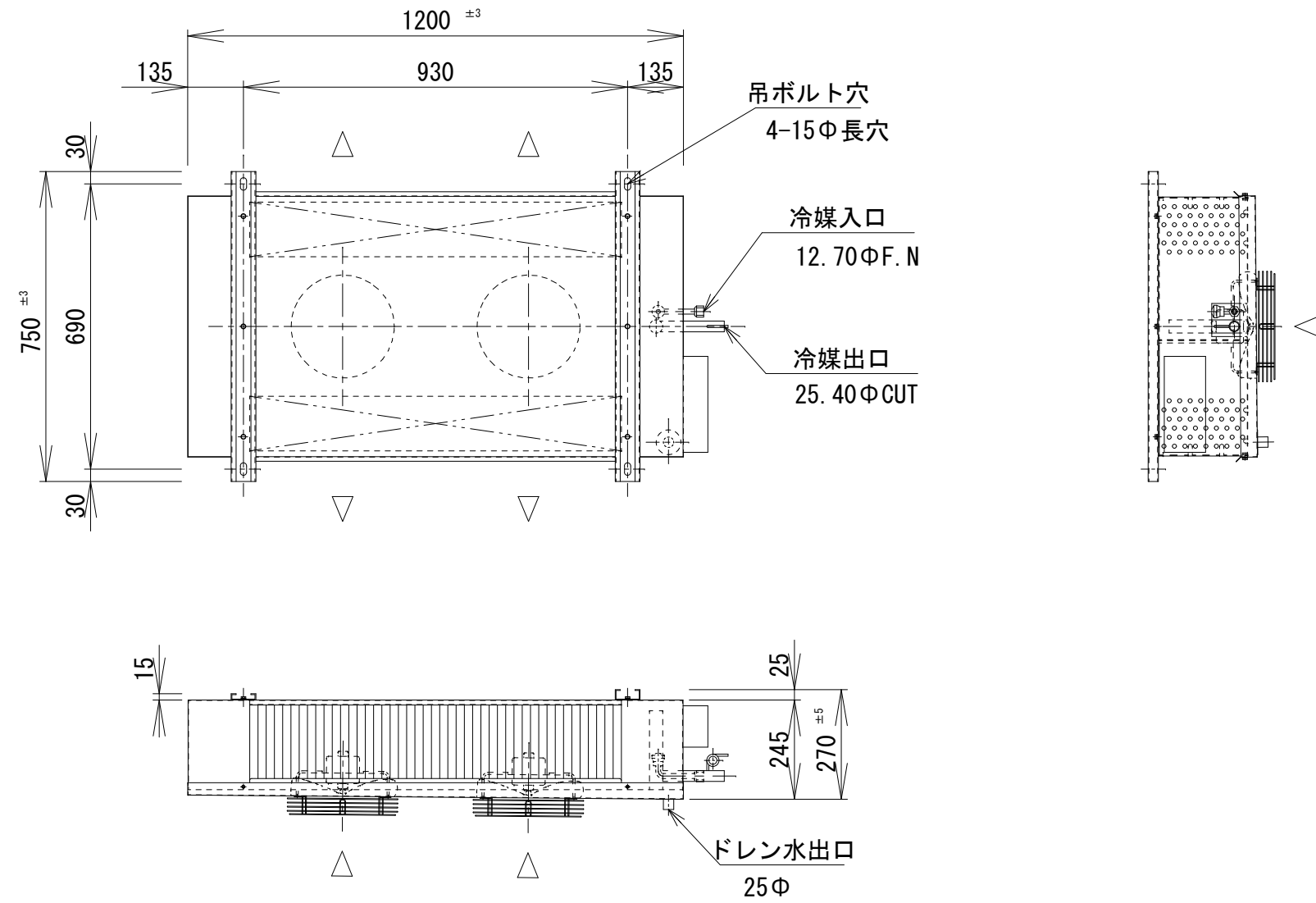

記事

株式会社



作図
R2年3月24日

名称
SG-4000BLA

縮尺 1/15

図番
2-1-2